

Prozessautomation

Prozesssensorik



TeDo
VERLAG



Sonderheft des SPS-MAGAZINs zum Thema Prozessautomation

Unser Thema: Die Automatisierungstechnik der Prozessindustrie!

Unser Thema: Die Ausgabe Process Automation des SPS-MAGAZINs wendet sich an all jene Leser, deren Arbeitsschwerpunkt die Automatisierungstechnik der Prozessindustrie ist. Unsere Sonderpublikation bietet den Unternehmen, deren Zielgruppen die Anwender in den Branchen Chemie, Pharma, Nahrungs- und Genussmittel sowie Biotechnologie, aber auch in der Papier-, Automobil- und Zulieferindustrie liegen, eine optimale Plattform.

| Ausgabe und Termine | Zielbranchen | Themen und Inhalte | Messen und Veranstaltungen |
|---|---|--|--|
| <p>Process Automation</p> <p>Erscheinungstermin: 27.03.2017</p> <p>Anzeigenschluss: 13.03.2017</p> <p>Redaktionsschluss: 20.02.2017</p> | <p>Thema: Die Automatisierungstechnik der Prozessindustrie!</p> <p>Die Ausgabe Process Automation des SPS-MAGAZINs wendet sich an all jene Leser, deren Arbeitsschwerpunkt die Automatisierungstechnik der Prozessindustrie ist. Unsere Sonderpublikation bietet den Unternehmen, deren Zielgruppen die Anwender in den Branchen Chemie, Pharma, Nahrungs- und Genussmittel sowie Biotechnologie, aber auch in der Papierindustrie liegen, eine optimale Plattform.</p> | <ul style="list-style-type: none"> • Energieeffizienz, • drahtlose Kommunikation, • eigensichere Feldgeräte und Remote-IOs, • Messtechnik, Prozesssteuerungen, • Prozessleitsysteme, • Profibus PA/Foundation Fieldbus, • Asset Management, • weitere Themen nach Einreichung • Produkte für den Ex-Bereich • Prozesssensorik (Durchfluss, Füllstand, Analytik, Druck, Temperatur) |  <p>Hannover Messe Hannover, 24.04.–28.04.2017</p>  <p>Halle, 05.04.2017</p> |

Auflage
 15.000

1 Anzeigenformate und Preise:

(Allen Preisen ist der jeweils gültige Mehrwertsteuersatz hinzuzurechnen.)

Farbzuschläge sind nicht rabattierfähig.

| Format | Breite x Höhe | s/w | 2c | 3c | 4c |
|---------------------|---------------|-----------|-----------|-----------|-----------|
| Umschlagseiten | 185mm x 270mm | € 3.650,- | € 3.970,- | € 4.270,- | € 4.600,- |
| 1/1 Seite | 185mm x 270mm | € 3.230,- | € 3.550,- | € 3.850,- | € 4.180,- |
| 1/2 Junior (DIN A5) | 140mm x 190mm | € 2.040,- | € 2.240,- | € 2.480,- | € 2.600,- |
| 1/2 Seite hoch | 90mm x 270mm | € 1.780,- | € 1.980,- | € 2.220,- | € 2.340,- |
| 1/2 Seite quer | 185mm x 130mm | € 1.780,- | € 1.980,- | € 2.220,- | € 2.340,- |
| 1/3 Seite hoch | 60mm x 270mm | € 1.270,- | € 1.420,- | € 1.530,- | € 1.720,- |
| 1/3 Seite quer | 185mm x 90mm | € 1.270,- | € 1.420,- | € 1.530,- | € 1.720,- |
| 1/4 Seite | 90mm x 130mm | € 1.010,- | € 1.140,- | € 1.200,- | € 1.310,- |
| 1/4 Seite hoch | 45mm x 270mm | € 1.010,- | € 1.140,- | € 1.200,- | € 1.310,- |
| 1/4 Seite quer | 185mm x 65mm | € 1.010,- | € 1.140,- | € 1.200,- | € 1.310,- |
| 1/8 Seite | 90mm x 65mm | € 570,- | € 680,- | € 700,- | € 780,- |
| 1/8 Seite hoch | 45mm x 130mm | € 570,- | € 680,- | € 700,- | € 780,- |
| 1/8 Seite quer | 185mm x 30mm | € 570,- | € 680,- | € 700,- | € 780,- |

2 Nachlässe:

| | | | | | |
|----------------|--|--------------|--------------|---------------|--|
| | Bei Abnahme innerhalb eines Insertionsjahres | | | | |
| Malstaffel: | 3 x 5% | 6 x 10% | 9 x 15% | 12 x 20% | |
| Mengenstaffel: | 2 Seiten 5% | 4 Seiten 10% | 8 Seiten 15% | 12 Seiten 20% | |

3 Einhefter:

Liefermenge 15.300 Exemplare

 80–135g/m² 2 Seiten € 3.200,-

4 Seiten € 4.500,-

8 Seiten € 6.500,-

12 Seiten € 8.450,-

 136–170g/m² 10% Zuschlag auf den Grundpreis

 ab 170g/m² 15% Zuschlag auf den Grundpreis

Aufgeklebte Postkarten werden als Beikleber berechnet (siehe 'Beikleber').

4 Beilagen:

Liefermenge: 15.300 Exemplare

Anlieferung: siehe 'Technische Daten' S.7

Vollbeilage je 1.000 Exemplare

bis 25g € 2.775,- € 185,-

bis 50g € 3.675,- € 245,-

über 50g auf Anfrage auf Anfrage

5 Postkarten/Warenmuster:

Liefermenge: 15.300 Exemplare

 Kosten bis 25g € 90,- %₀₀

 Maschinelle Klebung € 80,- %₀₀

Manuelle Klebung auf Anfrage

6 Kontakt Beratung, Buchung:

Heiko Hartmann, Mediaberatung

Tel.: 06421 3086-511

hhartmann@sps-magazin.de

7 Zahlungsbedingungen/Bankverbindung:

Der Rechnungsbetrag ist innerhalb von 14 Tagen nach Rechnungsdatum zahlbar.

Bei Zahlungen innerhalb von 8 Tagen gewähren wir 2% Skonto.

Sparkasse Marburg-Biedenkopf:

BLZ 533 500 00, Kto.-Nr. 1037305320

IBAN: DE83 5335 0000 1037 3053 20

SWIFT-BIC: HELADEF1MAR

Postbank Frankfurt/Main:

BLZ 500 100 60, Kto.-Nr. 517 030-603

IBAN: DE 51 5001 0060 0517 0306 03

SWIFT-BIC: PBNKDEFF

- 1 Zeitschriftenformat:** DIN A4: 210mm x 297mm (Breite x Höhe)
 Satzspiegel: 185mm x 270mm (Breite x Höhe)
- 2 Druckverfahren:** Offset: Gedruckt wird mit Farben der Euro-Farbskala für Offsetdruck nach ISO12647-2, Klebebindung
- 3 Anlieferung:** Postversand: TeDo Verlag GmbH, Anzeigendisposition, Postfach 2140, 35009 Marburg
 Kurierdienst: TeDo Verlag GmbH, Anzeigendisposition, Zu den Sandbeeten 2, 35043 Marburg
- 4 Anzeigendaten:** High-Res-PDF, EPS (Schriften entweder in Pfade konvertiert oder eingebettet, TIFF (Auflösung bei 300dpi)
- 5 Datenträger:** CD-ROM
- 6 Farben:** Beim Vierfarbdruck werden die Farben nach der Euroskala verwendet: Cyan, Magenta, Yellow, Black (CMYK). Dieser Farbraum ist unbedingt im jeweiligen Programm auszuwählen.
Achtung:
 RGB-Farben oder Volltonfarben dürfen nicht verwendet werden!
- 7 Proof/Andruck:** Zur Kontrolle einer gelieferten Anzeige wird unbedingt ein 1:1-Ausdruck benötigt. Für den Druck von farbigen Anzeigen bitte einen entsprechenden und verbindlichen Farbproof oder Andruck mitliefern. Ohne diese Unterlagen kann für sämtliche Fehler keine Haftung oder Gewährleistung übernommen werden. Bei Farbabweichungen, die aufgrund verschiedener Papiere (Proof/Andruck zu Auflagenpapier) entstanden sind, kann der Verlag keine Garantie übernehmen. Dies gilt auch für Abweichungen, die sich innerhalb der Toleranz von Ausdruck zum industriellen Farbdruck bewegen bzw. durch das Offsetdruckverfahren begründet sind.
- 8 Zulässige Bildformate:** TIFF, JPEG, EPS (mit eingebetteten Schriften)
- 9 Ausgabeprofil:** ISO Coated v2 (ECI) / FOGRA39 (ISO12647-2:2004)
- 10 Rücksendung:** Angelieferte Druckunterlagen werden nur auf besondere Anforderung an den jeweiligen Auftraggeber zurückgesendet. Die Aufbewahrungspflicht seitens des Verlags endet drei Monate nach Erscheinen der Anzeige.
- 11 Gewährleistung:** Nur was auf dem Datenträger vorhanden ist, kann belichtet werden. Für Abweichungen in Texten, Abbildungen und insbesondere Farben übernimmt der Verlag keine Haftung. Fehlbelichtungen aufgrund unvollständiger oder fehlerhafter Dateien, falscher Einstellungen oder unvollständiger Angaben werden nach Aufwand berechnet. Zugesendete Filmpositive müssen redigitalisiert werden. Der dabei entstehende Mehraufwand wird getrennt in Rechnung gestellt.
- 12 Kontakt:** Michaela Preiß, Anzeigendisposition
 Tel. 06421 3086-444
 E-Mail: mpreiss@sps-magazin.de

Anzeigenformate im Satzspiegel

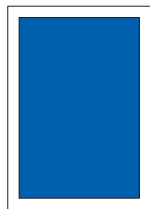

1/1 Seite
185mm x 270mm

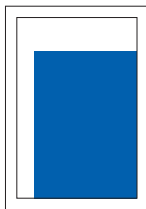

Junior Page
140mm x 190mm

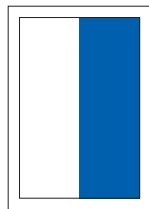

1/2 Seite hoch
90mm x 270mm

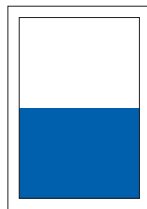

1/2 Seite quer
185mm x 130mm

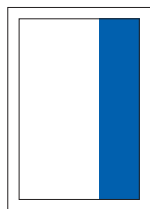

1/3 Seite hoch
60mm x 270mm

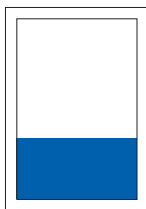

1/3 Seite quer
185mm x 90mm

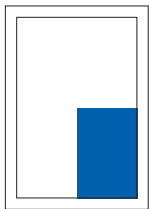

1/4 Seite
90mm x 130mm

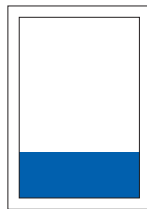

1/4 Seite quer
185mm x 65mm

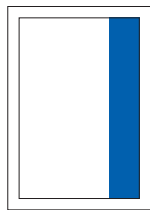

1/4 Seite hoch
45mm x 270mm

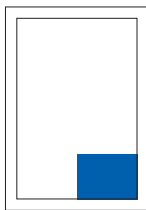

1/8 Seite
90mm x 65mm

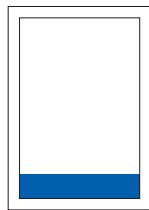

1/8 Seite quer
185mm x 30mm

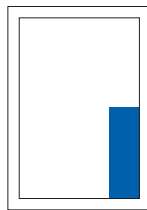

1/8 Seite hoch
45mm x 130mm

Anzeigenformate im Anschnitt

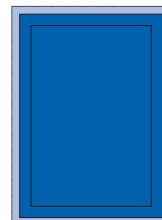

1/1 Seite
210mm x 297mm

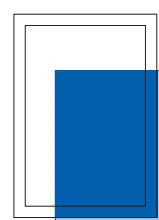

Junior Page
148mm x 210mm

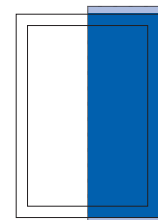

1/2 Seite hoch
105mm x 297mm

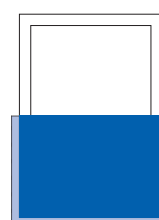

1/2 Seite quer
210mm x 148mm

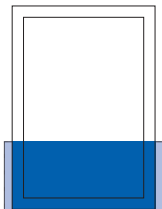

1/3 Seite quer
210mm x 100mm

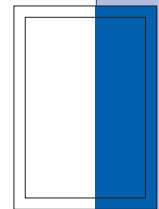

1/3 Seite hoch
70mm x 297mm

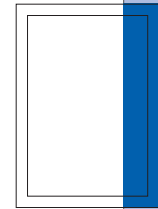

1/4 Seite hoch
52mm x 297mm
1/4 Seite quer
210mm x 74mm
1/4 Seite
105mm x 148mm

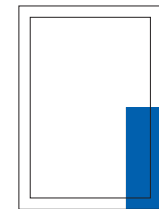

1/8 Seite hoch
52mm x 148mm

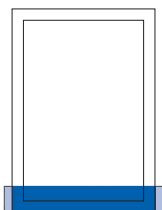

1/8 Seite quer
210mm x 39mm

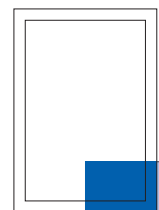

1/8 Seite
105mm x 74mm

Hinweis: Alle im Anschnitt aufgeführten Formate benötigen unbedingt eine Beschnittzugabe von 3mm ringsum!

Einhefter: Vor Auftragsannahme und -bestätigung ist die Vorlage eines verbindlichen Musters, notfalls eines Blindmusters, mit Größen- und Gewichtsangaben erforderlich. Einhefter sind unbeschnitten anzuliefern, mehrblättrige Einhefter und Einhefter mit Klappe müssen gefalzt angeliefert werden. Die Vorderseite des Einhefters ist zu kennzeichnen. Die Platzierung erfolgt zwischen zwei Bogenteilen. Mehrseitige Einhefter müssen gefalzt und im unbeschnittenen Format angeliefert werden. Angeschnittene Seiten, auch im Bund, müssen einen Beschnitt von 5mm aufweisen.

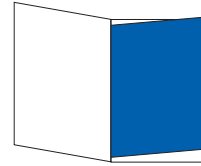

Minimales Format: 147mm x 210mm
Maximales Format: 210mm x 297mm
Minimales Gewicht: für 4-seitige Produkte 115g/m²

2-seitiger Einhefter

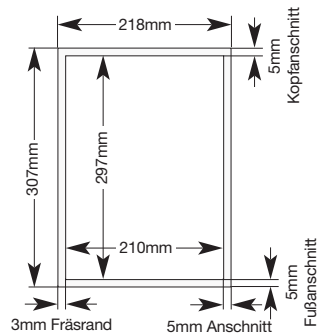

4-seitiger Einhefter

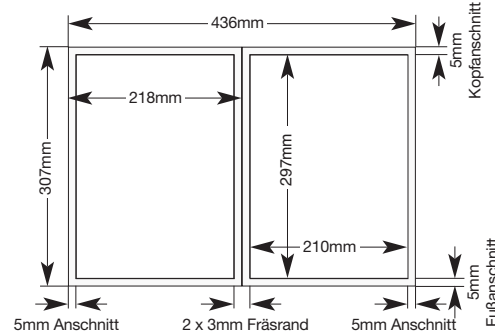

4-seitiger Einhefter mit Klappe

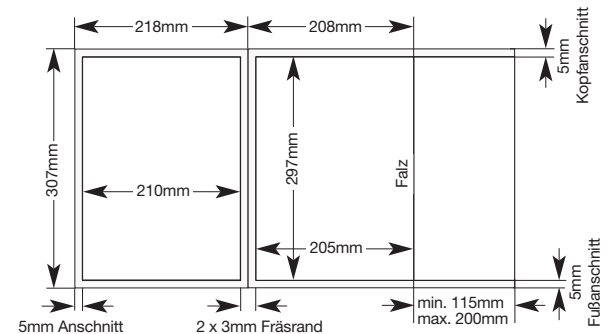

- 1 Beilagen:** Vor Auftragsannahme und -bestätigung ist die Vorlage eines verbindlichen Musters, notfalls eines Blindmusters, mit Größen- und Gewichtsangaben erforderlich. Beilagen müssen beschnitten und gefalzt als fertige Endprodukte angeliefert werden.

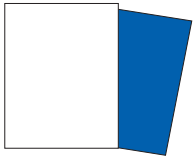

| | |
|--------------------|---------------------|
| Minimales Format: | 100mm x 210mm |
| Maximales Format: | 205mm x 290mm |
| Minimales Gewicht: | 115g/m ² |
| Maximales Gewicht: | nach Anfrage |
| Positionierung: | unbestimmt |

- 2 Beikleber:** Maschinelle Einbringung: Klebekante parallel zum Bund, mindestens 1cm bis maximal 6cm vom Bund entfernt. Gefalzte Produkte müssen zum Bund hin geschlossen sein. Positionierung nach Anfrage.

Aufgeklebte Postkarten, Warenmuster auf Einheftern oder ganzseitigen Anzeigen werden zusätzlich als Beikleber berechnet. Vor Auftragsannahme und -bestätigung ist die Vorlage eines verbindlichen Musters, notfalls eines Blindmusters, mit Größen- und Gewichtsangaben erforderlich.

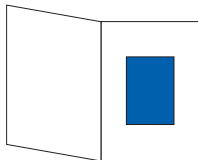

| | |
|--------------------|---------------------|
| Minimales Format: | 105mm x 147mm |
| Maximales Format: | 148mm x 190mm |
| Minimales Gewicht: | 160g/m ² |

- Anlieferung: Die Anlieferung der Beilagen, Einhefter und Beikleber muss unbedingt mit Lieferschein erfolgen. Ein Muster des Paletteninhaltes muss zur Sicherstellung einer reibungslosen Produktion außen am Gebinde angebracht werden. Bitte immer auch ein Muster parallel an den Verlag senden.

Benötigte
Liefermenge: 15.300 Exemplare

Lieferanschrift: Die Lieferanschrift für Beilagen, Einhefter und Beikleber wird mit der Auftragsbestätigung mitgeteilt.

Anlieferungstermin: Der Druckunterlagenschlusstermin ist gleichzeitig Anlieferungstermin für die jeweils vereinbarte Ausgabe (siehe Themenplan Seite 2).

- 3 Kontakt:** Heiko Hartmann
Tel: 06421 3086-511
E-Mail: hhartmann@sps-magazin.de

1 Sonderwerbformen:

Gatefolder

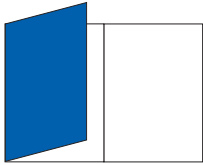

Flappe



CD-ROM

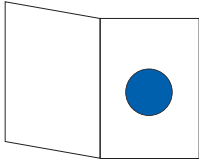

Warenmuster

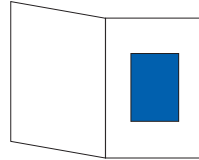

2 Preise für Sonderwerbformen: Preise für die Sonderwerbformen erhalten Sie auf Anfrage.

3 Sonderdruck:

Der Nachdruck von Veröffentlichungen ist eine flexible und kostengünstige Möglichkeit, Ihre Produkt- und Markenbotschaft mit der Glaubwürdigkeit und dem guten Ruf des SPS-MAGAZINS zu verbinden.

Wir übernehmen für Sie den Druck und die Erstellung einer elektronischen Datei für Ihren Internetauftritt.

4 Preisliste Sonderdruck:

| 2 Seiten, 4-farbig, 135g/m ² | | | | | |
|---|---------|---------|---------|-----------|-----------|
| Auflage | 500 | 1.000 | 2.000 | 5.000 | 10.000 |
| Preis | € 725,- | € 770,- | € 865,- | € 1.180,- | € 1.395,- |
| 4 Seiten, 4-farbig, 135g/m ² | | | | | |
| Auflage | 500 | 1.000 | 2.000 | 5.000 | 10.000 |
| Preis | € 810,- | € 850,- | € 975,- | € 1.385,- | € 2.010,- |

(Alle Preise zzgl. 19% MwSt.)



1 Kurzcharakteristik:

In allen Ausgaben des SPS-MAGAZINS bieten wir Ihnen die Möglichkeit, Ihr Unternehmen kurz und prägnant zu präsentieren. Auf einer ½ Seite mit einem Umfang von ca. 1.400 Zeichen, Ihrem Unternehmensbild und dem Firmenlogo können Sie Ihr Unternehmen nach Ihren Wünschen in Szene setzen.

- Heftintegriertes Layout mit Logo, Unternehmensbild und inhaltlich frei gestaltbaren Porträtbausteinen (Anschrift, Profil, Produkte usw.)
- ca. 1.400 Zeichen
- Als ½ Seite 4c buchbar

2 Preis:

1/2 Seite, 4c € 2.750,-
(zzgl. 19% MwSt.)

3 Dafür benötigen wir:

- vollständige Kontaktdaten
- digitalisiertes Logo
- Bilder in ausreichender Größe und 300dpi
- Text über ihr Unternehmen in Word oder anderen Textdateien

Das Layout Ihres Unternehmensportraits übernimmt unsere Grafikabteilung und ist im Preis inbegriffen. Vor dem Druck bekommen Sie einen Korrekturabzug.



Ziffer 1: „Anzeigenauftrag“ im Sinn der nachfolgenden Allgemeinen Geschäftsbedingungen ist der Vertrag über die Veröffentlichung einer oder mehrerer Anzeigen eines Werbungstreibenden oder sonstigen Inserenten in Publikationen des Verlages oder der Vertrag über die Beifügung von Beilagen oder Einheftern zu solchen Publikationen zum Zweck der Verbreitung.

Ziffer 2: Anzeigen sind im Zweifel zur Veröffentlichung innerhalb eines Jahres nach Vertragsabschluss abzurufen. Ist im Rahmen eines Abschlusses das Recht zum Abruf einzelner Anzeigen eingeräumt, so ist der Auftrag innerhalb eines Jahres seit Erscheinen der ersten Anzeige abzuwickeln, sofern die erste Anzeige innerhalb der in Satz 1 genannten Frist abgerufen und veröffentlicht wird.

Ziffer 3: Bei Abschlüssen ist der Auftraggeber berechtigt, innerhalb der vereinbarten bzw. der in Ziffer 2 genannten Frist auch über die im Auftrag genannte Anzeigenmenge hinaus weitere Anzeigen abzurufen.

Ziffer 4: Wird ein Auftrag aus Umständen nicht erfüllt, die der Verlag nicht zu vertreten hat, so hat der Auftraggeber, unbeschadet etwaiger weiterer Rechtspflichten, den Unterschied zwischen dem gewährten und dem der tatsächlichen Abnahme entsprechenden Nachlass dem Verlag zu erstatten. Die Erstattung entfällt, wenn die Nichterfüllung auf höherer Gewalt im Risikobereich des Verlages beruht.

Ziffer 5: Aufträge für Anzeigen, Einhefter und Fremdbeilagen, die erklärmaßen ausschließlich in bestimmten Nummern, bestimmten Ausgaben oder an bestimmten Plätzen der Druckschrift veröffentlicht werden sollen, müssen so rechtzeitig beim Verlag eingehen, dass dem Auftraggeber noch vor Anzeigenschluss mitgeteilt werden kann, wenn der Auftrag auf diese Weise nicht auszuführen ist.

Ziffer 6: Anzeigen werden an bestimmten Positionen nur aufgenommen, wenn diese Sonderplatzierungen jeweils vom Verlag schriftlich bestätigt wurden.

Ziffer 7: Eine Stornierung von gebuchten Anzeigen muss immer schriftlich erfolgen. Telefax oder E-Mail ist ausreichend. Die Stornierung von bereits gebuchten Anzeigen ist bis 14 Tage vor Anzeigenschluss, laut Mediatrends, kostenfrei möglich. Bei Stornierung 13 bis 7 Tage vor Anzeigenschluss fallen Stornogebühren in Höhe von 50 % des Anzeigenbruttopreises an. Für Stornierungen, die später als 7 Tage vor Anzeigenschluss eingehen, kann der Verlag den vollen Anzeigenbruttopreis in Rechnung stellen.

Für Print- und Online-Anzeigen mit Sonderplatzierungen (auch Umschlagseiten, Sonderformate und Produktübersichten) sowie für Titel- und Innertitelseiten besteht kein Rücktrittsrecht. Abbestellungen von Online-Anzeigen müssen acht Wochen vor Schaltungsbeginn schriftlich erfolgen. Eine Stornierung von weniger als acht Wochen vor Schaltungsbeginn ist nicht möglich. Die Anzeige wird somit in voller Höhe des vereinbarten Anzeigenpreises berechnet.

Ziffer 8: Der Verlag behält sich vor, Anzeigenaufträge – auch einzelne Abrufe im Rahmen eines Abschlusses – und Beilagenaufträge wegen ihres Inhalts, der Herkunft oder der technischen Form nach einheitlichen, sachlich gerechtfertigten Grundsätzen des Verlages abzulehnen, wenn deren Inhalt gegen Gesetze oder behördliche Bestimmungen verstößt oder deren Veröffentlichung durch den Verlag unzumutbar ist. Dies gilt auch für Aufträge, die bei Geschäftsstellen, Annahmestellen oder Vertretern aufgegeben werden. Beilagenaufträge sind für den Verlag erst nach Vorlage eines Modells der Beilage und deren Billigung bindend. Beilagen, die durch Format oder Aufmachung beim Leser den Eindruck eines Bestandteils der Zeitung oder Zeitschrift erwecken oder Fremdanzeigen enthalten, werden nicht angenommen.

Ziffer 9: Für die rechtzeitige Lieferung des Anzeigentextes und einwandfreier Druckunterlagen oder der Beilagen ist der Auftraggeber verantwortlich. Für erkennbar ungeeignete oder beschädigte Druckunterlagen fordert der Verlag unverzüglich Ersatz an. Der Verlag gewährleistet die für den belegten Titel übliche Druckqualität im Rahmen der durch die Druckunterlagen gegebenen Möglichkeiten. Für den Verlag entstandene Schäden durch das nicht rechtzeitige Einreichen von Druckunterlagen sind vom Auftraggeber zu leisten.

Ziffer 10: Der Auftraggeber hat bei ganz oder teilweise unleserlichem, unrichtigem oder bei unvollständigem Abdruck der Anzeige Anspruch auf Zahlungsminderung oder eine einwandfreie Ersatzanzeige, aber nur in dem Ausmaß, in dem der Zweck der Anzeige beeinträchtigt wurde. Lässt der Verlag eine ihm hierfür gestellte angemessene Frist verstreichen oder ist die Ersatzanzeige erneut nicht einwandfrei, so hat der Auftraggeber ein Recht auf Zahlungsminderung. Schadensersatzansprüche aus positiver Forderungsverletzung, Verschulden bei Vertragsabschluss und unerlaubter Handlung sind – auch bei telefonischer Auftragserteilung – ausgeschlossen; Schadensersatzansprüche aus Unmöglichkeit der Leistung und Verzug sind beschränkt auf Ersatz des vorhersehbaren Schadens und auf das für die betreffende Anzeige oder Beilage zu zahlende Entgelt. Dies gilt nicht für Vorsatz und grobe Fahrlässigkeit des Verlegers, seines gesetzlichen Vertreters und seines Erfüllungsgehilfen. Eine Haftung des Verlages für Schäden wegen des Fehlens zugesicherter Eigenschaften bleibt unberührt. Für Fehler jeder Art aus telefonischer Übermittlung haftet der Verlag nur bei Vorsatz oder grober Fahrlässigkeit. Im kaufmännischen Geschäftsverkehr haftet der Verlag darüber hinaus auch nicht für grobe Fahrlässigkeit von Erfüllungsgehilfen; in den übrigen Fällen ist gegenüber Kaufleuten die Haftung für grobe Fahrlässigkeit dem Umfang nach auf den voraussehbaren Schaden bis zur Höhe des betref-

fenden Anzeigenentgelts beschränkt. Reklamationen müssen – außer bei nicht offensichtlichen Mängeln – innerhalb von vier Wochen nach Eingang der Rechnung und Beleg geltend gemacht werden.

Ziffer 11: Werden Anzeigenmotive vom Auftraggeber digital übermittelt, so ist die Haftung des Verlages für ganz oder teilweise unleserliche, unrichtige oder unvollständige Wiedergaben der entsprechenden Anzeigen ausgeschlossen.

Ziffer 12: Für vom Auftraggeber bereitgestelltes Material (Einhefter, Beilagen usw.) übernimmt der Verlag keine Gewähr für die Richtigkeit der als geliefert bezeichneten Mengen oder Qualitäten.

Ziffer 13: Der DeTo Verlag geht davon aus, dass Bild- und Urheberrechte von Daten, die der DeTo Verlag von Dritten erhält, beim Versender der zurückgesandten Probeabzüge. Der Verlag berücksichtigt alle Fehlerkorrekturen, die ihm innerhalb der bei der Übersendung des Probeabzuges gesetzten Frist mitgeteilt werden.

Ziffer 14: Probeabzüge werden nur auf ausdrücklichen Wunsch geliefert. Der Auftraggeber trägt die Verantwortung für die Richtigkeit der zurückgesandten Probeabzüge. Der Verlag berücksichtigt alle Fehlerkorrekturen, die ihm innerhalb der bei der Übersendung des Probeabzuges gesetzten Frist mitgeteilt werden.

Ziffer 15: Sind keine besonderen Größenvorschriften gegeben, so wird die nach Art der Anzeige übliche, tatsächliche Abdruckhöhe der Berechnung zugrunde gelegt.

Ziffer 16: Falls der Auftraggeber nicht Vorauszahlung leistet, wird die Rechnung sofort, möglichst aber 14 Tage nach Veröffentlichung der Anzeige, übersandt. Die Rechnung ist innerhalb der aus der Preisliste ersichtlichen, vom Empfang der Rechnung an laufende Frist zu bezahlen, sofern nicht im einzelnen Fall eine andere Zahlungsfrist oder Vorauszahlung vereinbart ist. Etwaige Nachlässe für vorzeitige Zahlung werden nach der Preisliste gewährt.

Ziffer 17: Bei Zahlungsverzug oder Stundung werden Zinsen sowie die Einziehungskosten berechnet. Der Verlag kann bei Zahlungsverzug die weitere Ausführung des laufenden Auftrages bis zur Bezahlung zurückstellen und für die restlichen Anzeigen Vorauszahlung verlangen. Bei Vorliegen begründeter Zweifel an der Zahlungsfähigkeit des Auftraggebers ist der Verlag berechtigt, auch während der Laufzeit eines Anzeigenschlusses das Erscheinen weiterer Anzeigen ohne Rücksicht auf ein ursprünglich vereinbartes Zahlungsziel von der Vorauszahlung des Betrages und von dem Ausgleich offenstehender Rechnungsbeträge abhängig zu machen.

Ziffer 18: Der Verlag liefert mit der Rechnung auf Wunsch einen Anzeigenbeleg. Je nach Art und Umfang des Anzeigenauftrages werden Anzeigenauschnitt, Belegseiten oder vollständige Belegnummern geliefert. Kann ein Beleg nicht mehr beschafft werden, so tritt an seine Stelle eine rechtsverbindliche Bescheinigung des Verlages über die Veröffentlichung und Verbreitung der Anzeige.

Ziffer 19: Kosten für die Anfertigung bestellter Druckvorlagen sowie für vom Auftraggeber gewünschte oder zu vertretende erhebliche Änderungen ursprünglich vereinbarter Ausführungen hat der Auftraggeber zu tragen.

Ziffer 20: Bei Ziffernanzeigen wendet der Verlag für die Verwahrung und rechtzeitige Weitergabe der Angebote die Sorgfalt eines ordentlichen Kaufmanns an. Einschreibebriefe und Eilbriefe auf Ziffernanzeigen werden nur auf dem normalen Postweg weitergeleitet. Die Eingänge auf Ziffernanzeigen werden vier Wochen aufbewahrt. Zuschriften, die in dieser Frist nicht abgeholt werden, werden vernichtet. Wertvolle Unterlagen sendet der Verlag zurück, ohne dazu verpflichtet zu sein. Der Verlag behält sich im Interesse und zum Schutz des Kunden das Recht vor, die eingehenden Angebote zur Ausschaltung von Missbrauch des Zifferndienstes zu Prüfzwecken zu öffnen. Zur Weiterleitung von geschäftlichen Anpreisungen und Vermittlungsangeboten ist der Verlag nicht verpflichtet.

Ziffer 21: CDs werden nur auf besondere Anforderung an den Auftraggeber zurückgesandt. Die Pflicht zur Aufbewahrung endet drei Monate nach Ablauf des Auftrages.

Ziffer 22: Werbungsvermittler und Werbeagenturen sind verpflichtet, sich in ihren Angeboten, Verträgen und Abrechnungen mit den Werbungsgebenden an die Preisliste des Verlages zu halten. Die vom Verlag gewährte Mittlergebühr darf an den Kunden weder ganz noch teilweise weitergegeben werden.

Ziffer 23: Erfüllungsort und Gerichtsstand ist der Sitz des Verlages. Soweit Ansprüche des Verlages nicht im Mahnverfahren geltend gemacht werden, bestimmt sich der Gerichtsstand bei Nichtkaufleuten nach deren Wohnsitz. Ist der Wohnsitz oder gewöhnliche Aufenthalt des Auftraggebers zum Zeitpunkt seiner Klageerhebung unbekannt oder hat der Auftraggeber nach Vertragsabschluss seinen Wohnsitz oder gewöhnlichen Aufenthalt aus dem Geltungsbereich des Gesetzes gelegt, ist als Gerichtsstand der Sitz des Verlages vereinbart.

Ziffer 24: Bei teilweiser oder gänzlicher Unwirksamkeit einzelner Bestimmungen bleibt die Gültigkeit der übrigen Bestimmungen unberührt.

Ihre Ansprechpartner in der Redaktion des SPS-MAGAZINS:

Direktkontakt Redaktion: Tel. +49 6421 3086-0 • Fax +49 6421 3086-380 • E-Mail redaktion@sps-magazin.de



Kai Binder
Chefredaktion
kbinder@sps-magazin.de
Tel. +49 6421 3086-139



Mathis Bayerdörfer
Chefredaktion
mbayerdoerfer@sps-magazin.de
Tel. +49 6421 3086-297



Peter Ebert
Redaktion
pebert@sps-magazin.de
Tel. +49 6421 3086-275



Jürgen Wirtz
Redaktion
jwirtz@sps-magazin.de
Tel. +49 6421 3086-226



Georg Hildebrand
Redaktion
ghildebrand@sps-magazin.de
Tel. +49 6421 3086-232

Ihre Ansprechpartner in der Mediaberatung des SPS-MAGAZINS:

Direktkontakt Mediaberatung: Tel. +49 6421 3086-0 • Fax +49 6421 3086-280 • E-Mail anzeigen@sps-magazin.de



Markus Lehnert
Anzeigenleitung
mlehnert@sps-magazin.de
Tel. +49 6421 3086-594



Heiko Hartmann
Mediaberatung
hhartmann@sps-magazin.de
Tel. +49 6421 3086-511



Daniel Katzer
Mediaberatung
dkatzer@sps-magazin.de
Tel. +49 6421 3086-517



Christina Worm
Mediaberatung
cworm@sps-magazin.de
Tel. +49 6421 3086-516



Michaela Preiß
Anzeigendisposition
mpreiss@sps-magazin.de
Tel. +49 6421 3086-444



TeDo Verlag GmbH

Zu den Sandbeeten 2
35043 Marburg
Postfach 2140
35009 Marburg

Tel.: +49 64 21 3086-0
Fax: +49 64 21 3086-280
www.sps-magazin.de
info@sps-magazin.de